

Acoplamiento | Acoplamiento elástico Omega®
(Pulgadas españolas)



ACOPLAMIENTOS REX OMEGA

NINGUN OTRO ACOPLAMIENTO LE OFRECE TODAS ESTAS CARACTERÍSTICAS Y VENTAJAS

CARACTERÍSTICAS	VENTAJA
Elemento de dos mitades dividido longitudinalmente	Se reemplaza el elemento sin mover las mazas ni el equipo conectado
Elemento superflexible de poliuretano	No requiere lubricación y es altamente resistente a la mayoría de los agentes químicos
Torsionalmente blando	Protege contra las cargas de impacto y vibración
Acepta desalineamiento severo	Acomoda desalineamiento inevitable disminuyendo las fuerzas de reacción sobre los rodamientos
Inspección visual 'al vuelo'	No se necesita desmontar para hacerle inspección
Mazas universales	Las mismas mazas se usan para acoplamientos estándar y espaciador
Diseño de espacio ajustable	Un acoplamiento espaciador acomoda la mayoría de los requisitos de espacios entre ejes

Acoplamiento Estándar Rex Omega

16 tamaños que toleran momentos torsionales hasta 425,250 lbs./pulg. y barrenos máximo de 9.00 pulg.

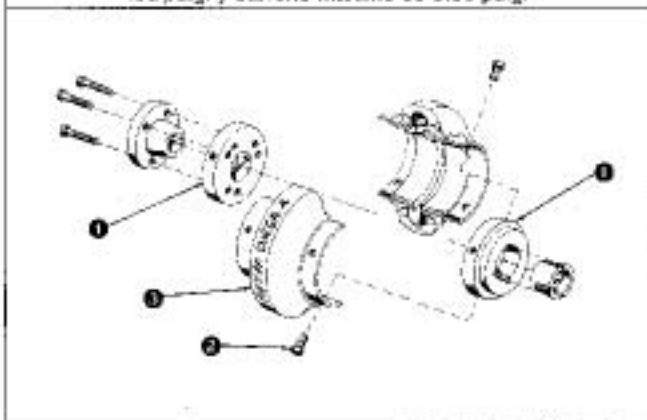

- 1 Mantenemos en existencia las mazas con barrenos piloto, acabado o para aceptar bujes de compresión.
- 2 El elemento flexible de uretano de dos piezas permite el reemplazo "in situ", transmite momento torsional, acepta desalineamiento, disminuye las vibraciones y el ruido, y no lo afectan seriamente los productos de petróleo ni la mayoría de los químicos.

Acoplamiento Espaciador Rex Omega

12 tamaños que toleran momentos torsionales hasta 49,375 lbs./pulg. y barrenos máximo de 6.00 pulg.

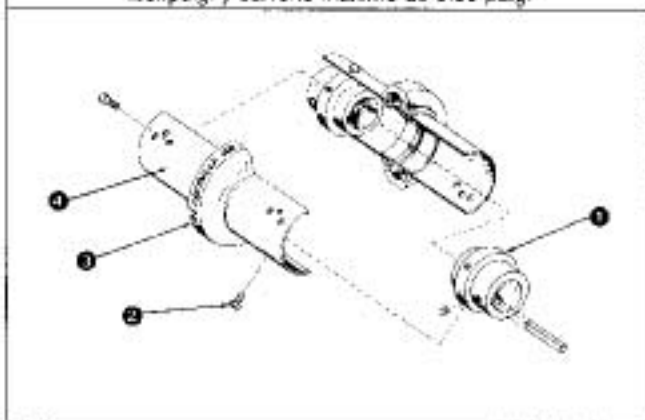

- 2 Tornillos de presión de rosca gruesa con elemento autoadherente.
- 3 Calzas de metal moldeados con agujeros pre-perforados que satisfacen los requerimientos de espacios ANSI, DIN e ISO. Dichas calzas están revestidas para ayudar a evitar la corrosión. También disponibles en acero inoxidable.

INDICE

Montaje y Desalineamiento Admisible	E-3
Acoplamiento Omega Estándar	E-4,5
Acoplamiento Omega Espaciador	E-6,7,8
Acoplamiento Espaciador de Extensión Omega	E-9
Acoplamiento Para Ejes con Eje Flotante	E-10,11
Acoplamiento Omega para Motor de Molino	E-12
Diseños Especiales	E-13
Selección del Acoplamiento	E-14,15,16
Especificaciones de Barrenos	E-17
Instrucciones Para Ordenar	E-18
Directorio Mundial de Oficinas de Ventas y Servicio	E-19

ACOPLAMIENTOS REX OMEGA

INSTALACION...TAN FACIL COMO PELAR UNA NARANJA



Monte una maza al eje, deje la otra floja para ajustar el espacio.



Coloque la mitad del elemento OMEGA Elastomer alrededor de las mazas y asegúrelo con los tornillos autoadherentes. El elemento Elastomer esperará la otra maza. Ahora asegure la maza.



Monte la otra mitad del elemento elastomer. Apriete todos los tornillos autoadherentes a las tensiones recomendadas (pag. E-17). Y ya está listo.

RESISTENCIA COMPROBADA

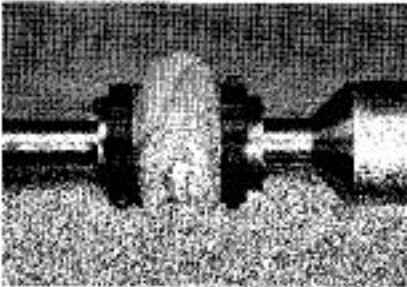

Prueba estática muestra la flexibilidad del elemento y su adhesión adhesiva positiva a las calzas de metal. (5 veces la capacidad)

Pruebas rigurosas demuestran que el acoplamiento Rex Omega protege el equipo conectado contra daños causados por desalineamiento, vibración y sobrecargas. Donde acoplamientos de otros diseños podrían permitir daños al equipo, el elemento superflexible de los acoplamientos Rex Omega disminuye las fuerzas de reacción sobre los rodamientos bajo condiciones de desalineamiento severas, y no transmitirá sobrecargas de impactos excesivos.

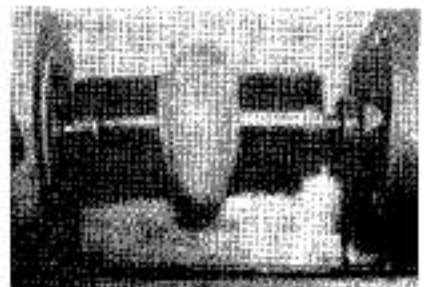

Demuestra la capacidad de los acoplamientos para aceptar desalineamiento severo.

ACOPLAMIENTO OMEGA®

Desalineamiento Admisible

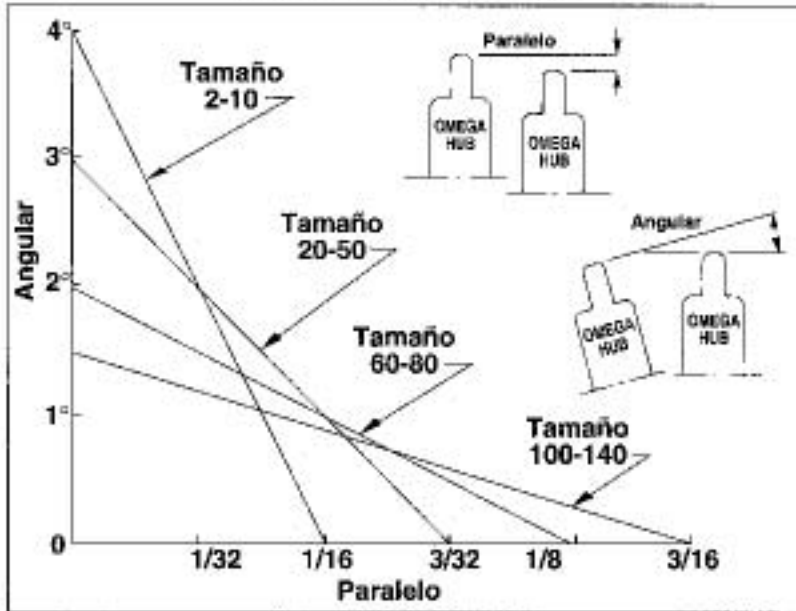

NOTA:

Cualquier combinación de desalineamiento paralelo y angular que se incluya dentro del triángulo, no causará una falla prematura por fatiga del elemento flexible bajo condiciones normales.

IMPORTANTÉ NOTA:

La alineación del acoplamiento está directamente relacionada con la operación suave y eficiente de el equipo. La alineación debe ser realizada lo mas cuidadosamente posible.

TORSION RECOMENDADA PARA TORNILLOS DE PRESION

Tamaño del acoplamiento	Torsión - sin lubricación	
	ft/lb	in/lb
2	204	17
3		
4		
5		
10		
20	360	30
30		
40		
50		
60		
70	900	75
80		
100	3240	270
120		
140	7080	590

—NOTA—

Los tornillos de presión tienen un elemento autoadherente que no se debe usar más de dos veces. Los tornillos de presión también se pueden usar con una aplicación de adhesivo fijador de rosca. No lubrique la rosca los tornillos de presión.

ACOPLAMIENTOS OMEGA ESTÁNDAR

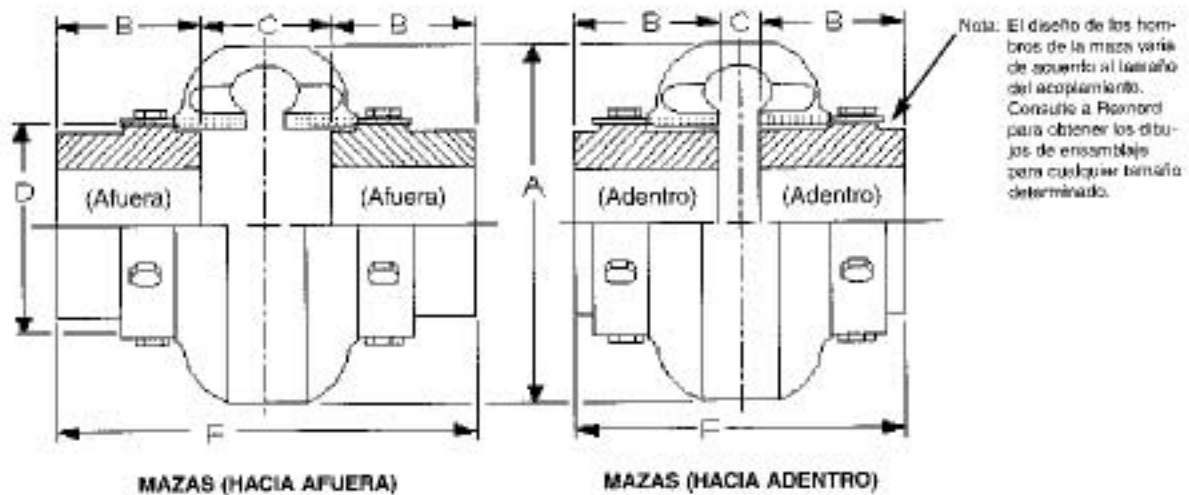

Especificaciones para mazas con barrenado recto

Omega Estándar No.	Barreno ① máx. recomendado (pulg.)	HP/100 RPM ②	Continuo Torsión (In.-lbs.) ③	RPM máx	Dimensiones en pulgadas							Peso (lbs.) ④
					A	B	C		D	F		
							(Adentro)	Afuera		Adentro	(Afuera)	
E2	1.13	.30	190	7500	3.50	.94	1.34	1.90	1.85	3.22	3.78	1.2
E3	1.38	.58	365	7500	4.00	1.50	.81	1.31	2.32	3.81	4.31	2.4
E4	1.63	.88	550	7500	4.56	1.69	.44	1.31	2.60	3.81	4.69	3.0
E5	1.88	1.48	925	7500	5.38	1.75	.81	1.81	3.13	4.31	5.31	5.4
E10	2.13	2.30	1450	7500	6.38	1.88	.58	1.81	3.65	4.31	5.56	8.2
E20	2.38	3.65	2300	6600	7.25	2.06	.50	2.38	4.48	4.62	6.50	13.0
E30	2.88	5.79	3650	5800	8.25	2.31	.56	2.44	5.42	5.19	7.06	21.2
E40	3.38	8.85	5500	5000	9.50	2.50	.58	2.68	6.63	5.56	7.68	35
E50	3.63	12.14	7650	4200	11.00	2.75	.63	3.38	8.13	6.13	8.88	54
E60	4.00	19.84	12,500	3800	12.50	3.25	.69	3.44	8.75	7.19	9.94	72
E70	4.50	35.12	22,125	3600	14.00	3.62	.75	3.75	9.25	8.00	11.00	86
E80	6.00	62.70	39,500	2000	16.00	4.87	.75	5.00	11.25	10.50	14.75	170
E100	6.75	135	85,050	1900	21.00	6.50	1.75	3.75	14.13	12.75	14.75	244
E120	7.50	270	170,100	1800	25.00	6.00	2.25	4.88	17.63	14.24	16.88	425
E140	9.00	540	340,200	1500	30.00	7.00	3.00	5.00	20.88	17.00	19.00	746

① Mazas estándar ver página E-16 para barrenado máximo de mazas de acero

② Factor de servicio = 1.0

③ Mazas con barrenado máximo

• El Elemento Flex es Bipartido Axialmente:

Para lograr un montaje y un desmontaje sin molestar las mazas o equipos conectados.

• Mazas Reversibles:

Se acoplan a los diferentes requerimientos de espacio entre los ejes y permiten que los bujes de compresión sean instalados en cualquier lado de la maza.

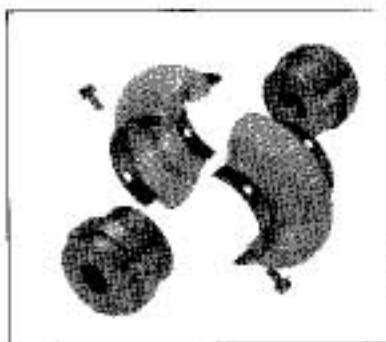

Mazas Estándar

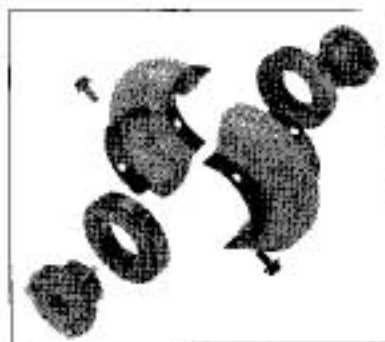

Mazas O-Ring y Bujes

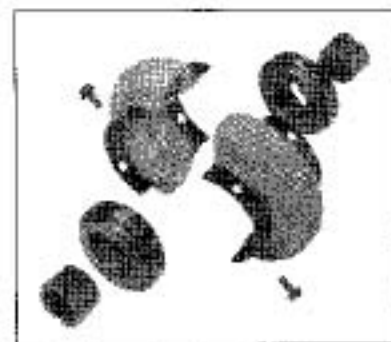

Mazas Taper-Lock y Bujes

Nota: Las dimensiones están sujetas a cambio. A solicitud se suministrarán dimensiones certificadas del material ordenado.

ACOPLAMIENTOS OMEGA ESTÁNDAR

Mazas con bujes de compresión

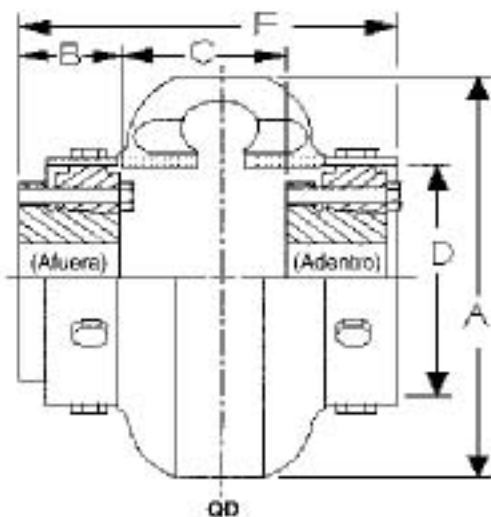

NOTA: Los bujes NO se incluyen con las mazas.

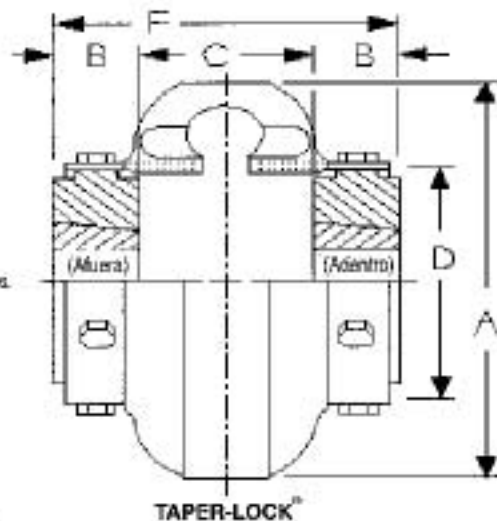

Especificaciones con mazas QD

TAPER-LOCK®

Acoplamiento Omega No.	Buje QD No.	Barrido máx. recomendado ①	HP/100 RPM ②	Continuo Torsión (In-lbs.) ③	RPM máx.	Dimensiones en pulgadas						Peso (lbs.) ④	
						A	B	C		D	F		
								Adentro	Afuera		(Adentro)		(Afuera)
E4	JA	1.25	.88	550	7500	4.56	1.00	1.22	1.88	2.60	3.22	3.88	2.1
E5	SH	1.63	1.48	925	7500	5.38	1.25	1.75	1.98	3.13	4.25	4.50	3.8
E10	SDS	1.94	2.30	1450	7500	6.38	1.31	1.19	2.31	3.85	3.81	4.94	4.8
E20	SK	2.50	3.65	2300	6600	7.25	1.88	0.62	2.62	4.48	4.25	6.38	6.5
E30	SF	2.94	5.79	3650	5800	8.25	2.00	1.44	2.19	5.42	5.44	6.19	14.0
E40	E	3.44	8.85	5500	5000	9.50	2.63	1.25	1.75	6.63	6.50	7.00	23.8
E50	E	3.44	12.14	7650	4200	11.00	2.63	1.37	2.68	8.13	6.63	8.13	37.6
E60	F	3.94	19.84	12,500	3800	12.50	3.63	1.50	1.89	8.75	8.75	9.13	45.5
E70	J	4.44	35.12	22,125	3600	14.00	4.50	1.31	1.43	9.25	10.31	10.43	68.1
E80	M	5.50	62.70	39,500	2000	16.00	6.75	0.75	1.25	11.25	14.25	14.75	140
E100	M	5.50	135	86,050	1900	21.00	6.80	1.75	1.16	14.13	15.34	14.75	250
E120	N	6.00	270	170,100	1800	25.00	8.12	1.74	1.16	17.63	17.96	17.38	475
E140	P	7.00	540	340,200	1500	30.00	9.36	0.30	3.00	20.88	21.78	19.00	782

NOTA: Las dimensiones pueden variar según sea el fabricante de bujes.

Especificaciones con mazas Taper-Lock®

Acoplamiento Omega No.	Buje No.	Barrido máx. recomendado ①	HP/100 RPM ②	Continuo Torsión (In-lbs.) ③	RPM máx.	Dimensiones en pulgadas						Peso (lbs.) ④	
						A	B	C		D	F		
								(Adentro)	(Afuera)		Adentro		Afuera
E3	1008	1.00	.58	385	7500	4.00	.88	1.68		2.32	3.44		1.8
E4	1008	1.00	.88	550	7500	4.56	.88	1.68		2.60	3.44		2.6
E5	1108	1.13	1.48	925	7500	5.38	.88	2.19		3.13	3.94		4.0
E10	1310	1.44*	2.30	1450	7500	6.38	1.00	2.06		3.85	4.06		6.0
E20	1610	1.69*	3.65	2300	6600	7.25	1.00	2.50		4.48	4.50		9.0
E30	2012	2.12*	5.79	3650	5800	8.25	1.25	2.56		5.42	5.08		13.8
E40	2517	2.69*	8.85	5500	5000	9.50	1.75	2.38		6.63	5.88		21.8
E50	2517	2.69*	12.14	7650	4200	11.00	1.75	3.00		8.13	6.50		31.5
E60	3020	3.25*	19.84	12,500	3800	12.50	2.00	3.31		8.75	7.31		46.8
E70	3535	3.94	35.12	22,125	3600	14.00	3.50	2.38		9.25	9.38		66.7
E80	4040	4.44	62.70	39,500	2000	16.00	4.00	3.75		11.25	11.75		82
E100	4545	4.94	135	86,050	1900	21.00	4.50	1.50	6.00	14.13	10.50	15.00	250
E120	5050	5.00	270	170,100	1800	25.00	5.00	2.00	7.13	17.63	12.00	17.13	408
E140	7060	7.00	540	340,200	1500	30.00	6.00	3.00	7.00	20.88	15.00	19.00	660

① Con cuñero de poca profundidad. Con bujes de barrido extendido.

② Factor de Servicio = 1.0

③ Sin bujes de compresión.

④ El montaje de la maza hacia adentro requiere la instalación de bujes a ambos extremos del acoplamiento. Deje espacio (dimensión extra "B") entre los extremos del acoplamiento y el equipo para el montaje/desmontaje. También puede ordenar mazas de afusado inverso; consulte con Rexnord.

⑤ Las mazas con bujes 8055 con barrido de 8.00" máximos también está disponible. Consulte a Rexnord.

⑥ TAPER-LOCK® es una marca registrada por Rollance Electric Company.

Nota: Las dimensiones están sujetas a cambio. A solicitud se suministrarán dimensiones certificadas del material ordenado.

ACOPLAMIENTO ESPACIADOR OMEGA

Con mazas de barrenado recto

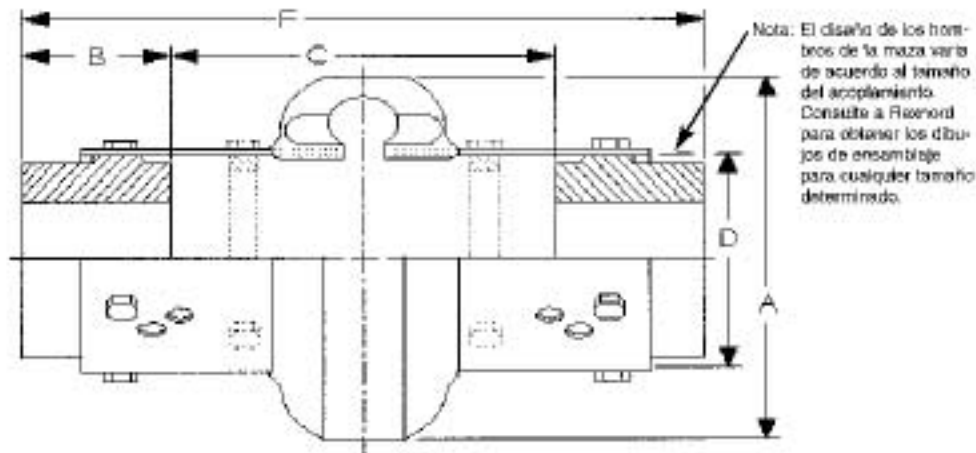

Especificaciones para mazas de barrenado recto

Omega Espaciador No. ①	Barrenado máx. recomen- dado (pulg.)	HP/100 RPM ②	Continuo Torsión (In.-lbs.) ③	RPM máx. ④	Dimensiones en pulgadas							Peso (lbs.) ⑥
					A	B	C		D	F		
							Min. ⑤	Max.		Min. ⑤	Max.	
ES2-R	1.13	.30	190	7500	3.50	.94	3.50	4.00	1.85	5.75	5.75	2.3
ES3-R	1.38	.58	385	7500	4.00	1.50	3.50	5.00	2.32	7.25	8.00	4.0
ES4-R	1.63	.88	550	7500	4.56	1.69	3.50	5.00	2.60	7.25	8.38	5.1
ES5-R	1.88	1.48	925	7500	5.38	1.75	3.50	5.00	3.13	7.25	8.50	7.5
ES10-R	2.13	2.30	1450	7500	6.38	1.88	3.50	5.00	3.65	7.25	8.75	10.3
ES20	2.38	3.65	2300	4800	7.25	2.06	2.55	7.00	4.48	9.38	11.12	15.6
ES30	2.88	5.79	3650	4200	8.25	2.31	2.05	7.00	5.42	9.38	11.62	25.1
ES40	3.38	8.85	5500	3600	9.50	2.50	1.67	7.00	6.83	9.38	12.00	40
ES50	3.63	12.14	7650	3100	11.00	2.75	1.17	7.00	8.13	9.38	12.50	60
ES60	4.00	19.84	12,500	2800	12.50	3.25	2.67	9.75	8.75	12.50	16.25	84
ES70	4.50	35.12	22,125	2600	14.00	3.62	1.99	9.75	9.25	12.50	17.00	102
ES80	6.00	62.70	39,500	1800	16.00	4.87	2.18	9.75	11.25	12.50	19.50	180

① El sufijo "R" indica con diseño de anillo de alta velocidad. Los anillos se proporcionan como estándar para los tamaños ES2R y ES10-R y son opcionales para los tamaños del ES20 al ES80.

② Factor de Servicio = 1.0

③ Los acoplamientos con anillos de alta velocidad opcionales (ES20 al ES80) se pueden operar hasta las máximas RPM del acoplamiento estándar de la misma serie.

④ Espacio mínimo entre ejes es 0.25 pulg. Véase pág. E-8 para mayor información.

⑤ Longitud total del elemento.

⑥ Mazas estándar con barrenado máximo.

• Diseño de espacio ajustable

Con características de varias opciones o patron de barrenados y mazas reversibles que permiten acomodar o aceptar la mayoría de los requerimientos de espacios entre ejes. Ver pág. E-8.

• Mazas Universales

Los diseños de las mazas con barrenado recto y las mazas de bujes de compresión son intercambiables para ambos acoplamientos, espaciador y standard. Esto significa un aprovechamiento máx. del inventario.

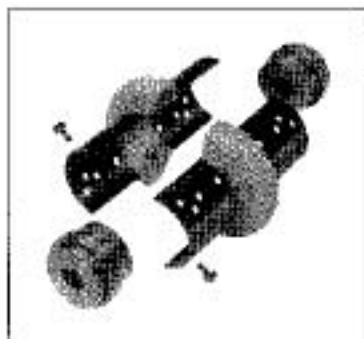

Mazas Estándar



Mazas OD Y Bujes



Mazas TAPER-LOCK Y Bujes

Nota: Las dimensiones están sujetas a cambio. A solicitud se suministrarán dimensiones certificadas del material ordenado.

ACOPLAMIENTO ESPACIADOR OMEGA MAZAS CON BUJES DE COMPRESIÓN

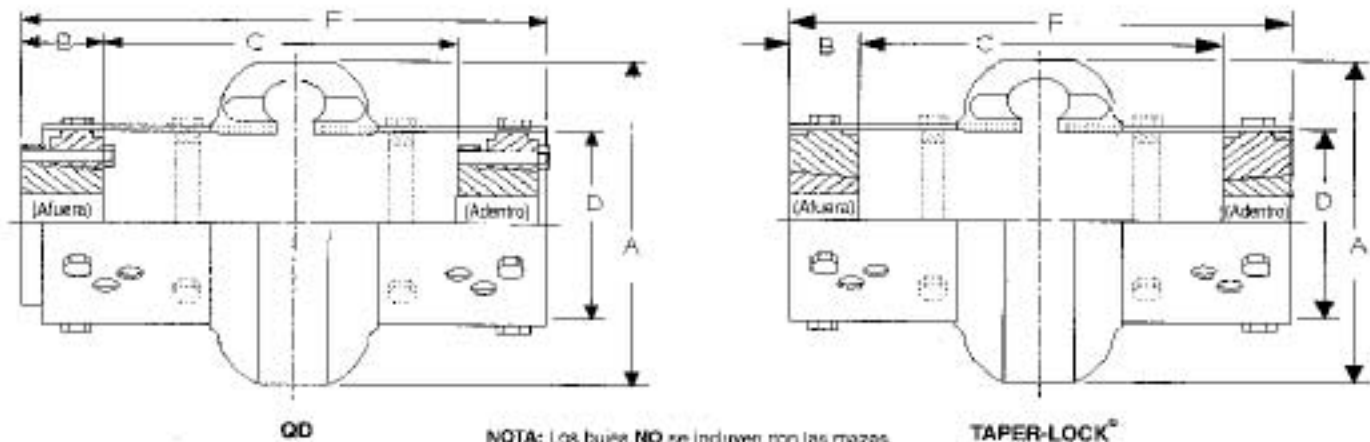

NOTA: Los bujes NO se incluyen con las mazas.

Especificaciones con mazas QD

Omega Espaciador No. ①	Buje QD No.	Barronado máx. recomen- dado ②	HP/100 RPM ③	Continuo Torsión (In.-lbs.) ④	RPM máx. ⑤	Dimensiones en pulgadas						Peso (lbs.) ⑥	
						A	B	C		D	F		
								Min.⑦	Max.		Min.		Max.
ES4-R	JA	1.25	0.88	550	7500	4.56	1.00	3.24	5.56	2.60	7.25	7.71	4.2
ES5-R	SH	1.63	1.48	925	7500	5.38	1.25	3.51	5.06	3.13	7.25	7.82	5.7
ES10-R	SDS	1.94	2.30	1450	7500	6.38	1.31	3.60	5.49	3.65	7.25	8.24	6.9
ES20	SK	2.50	3.65	2300	4800	7.25	1.88	2.82	6.98	4.48	9.38	10.84	11.1
ES30	SF	2.94	5.79	3650	4200	8.25	2.00	3.36	6.44	5.42	9.38	10.32	17.9
ES40	E	3.44	8.85	5500	3600	9.50	2.63	2.94	5.74	6.63	9.38	10.71	28.8
ES50	E	3.44	12.14	7650	3100	11.00	2.63	2.44	6.24	8.13	9.38	11.21	43.6
ES60	F	3.94	19.84	12,500	2800	12.50	3.63	4.25	7.69	8.75	12.50	14.65	57.4
ES70	J	4.44	35.12	22,125	2600	14.00	4.50	3.50	6.72	9.25	12.52	15.40	84.1
ES80	M	5.50	62.70	39,500	1800	16.00	6.75	1.35	4.76	11.25	14.17	17.58	150.0

NOTA: Las dimensiones pueden variar según sea el fabricante de bujes.

Especificaciones con mazas TAPER-LOCK®

Omega Espaciador No. ①	Buje No.	Barronado máx. recomen- dado ②	HP/100 RPM ③	Continuo Torsión (In.-lbs.) ④	RPM máx. ⑤	Dimensiones en pulgadas						Peso (lbs.) ⑥	
						A	B	C		D	F		
								Min.⑦	Max.		Min.		Max.
ES3-R	1008	1.00	0.58	365	7500	4.00	0.88	3.83	5.38	2.92	7.25	7.25	3.2
ES4-R	1008	1.00	0.88	550	7500	4.56	0.88	3.83	5.38	2.60	7.25	7.25	4.2
ES5-R	1108	1.13	1.48	925	7500	5.38	0.88	3.83	5.38	3.13	7.25	7.25	6.0
ES10-R	1310	1.44*	2.30	1450	7500	6.38	1.00	3.71	5.25	3.65	7.25	7.25	7.9
ES20	1610	1.69*	3.65	2300	4800	7.25	1.00	4.84	6.75	4.48	9.38	9.38	11.9
ES30	2012	2.12*	5.79	3650	4200	8.25	1.25	4.59	6.50	5.42	9.38	9.38	18.0
ES40	2517	2.69*	8.85	5500	3600	9.50	1.75	4.09	6.00	6.63	9.38	9.59	26.8
ES50	2517	2.69*	12.14	7650	3100	11.00	1.75	4.09	6.00	8.13	9.38	9.59	37.4
ES60	3020	3.25*	19.84	12,500	2800	12.50	2.00	6.09	6.75	8.75	12.50	12.84	60.7
ES70	3535	3.94	35.12	22,125	2600	14.00	3.50	4.59	7.34	9.25	12.50	14.34	81.4
ES80	4040	4.44	62.70	39,500	1800	16.00	4.00	4.09	6.84	11.25	12.50	14.84	93.2

① El buje "F" indica con diseño de anillo de alta velocidad. Los anillos se proporcionan como estándar para los tamaños ES2R al ES10R y son opcionales para los tamaños del ES20 al ES80.

② Con cuñero poco profundo. Con bujes de barrano extendido.

③ Factor de Servicio - 1.0

④ Los acoplamientos con anillos de alta velocidad opcionales (ES20 al ES80) se pueden operar hasta las máximas RPM del acoplamiento estándar de la misma serie.

⑤ Espacio mínimo entre ejes es 0.25 pulg. Véase pág. E-8 para mayor información.

⑥ Sin bujes de compresión.

⑦ TAPER-LOCK® es una marca registrada por Rotarec Electric Company

Nota: Las dimensiones están sujetas a cambio. A solicitud se suministrarán dimensiones certificadas del material ordenado.

ACOPLAMIENTO ESPACIADOR OMEGA

Posibilidades de espaciado entre ejes (Usando Mazas Con Barrenado Recto)

El diseño del acoplamiento espaciador Omega provee un espacio libre entre las mazas. No hay interferencia de carretes o piezas centrales. Así se pueden lograr espacios entre ejes hasta 1/4 de pulgada. Sin embargo, para dichos espacios tan mínimos se recomienda el uso del acoplamiento Omega standard. El máximo espacio entre ejes para cada acoplamiento se muestra en la página E-6 & E-7. Cualquier espacio ANSI, ISO o DIN entre 1/4 de pulgada y el máximo indicado, puede lograrse sin otras partes adicionales. Las mazas pueden colocarse en el eje como se muestran abajo:



Figura A
Ambas mazas montadas hacia afuera



Figura B
Una maza hacia adentro
La otra hacia afuera

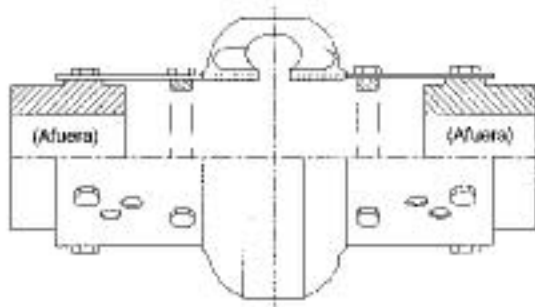

Figura C
Ambas mazas montadas hacia adentro

Utilice la mitad del elemento flexible para establecer el espacio requerido entre ejes. Ya que las mazas son reversibles y hay varias opciones para fijar las mazas; admiten varios espacios entre los ejes. Seleccione la combinación que este más de acuerdo con la dimensión entre ejes deseada, ver Figura D. Dibujos con posiciones especiales de montaje están disponibles.

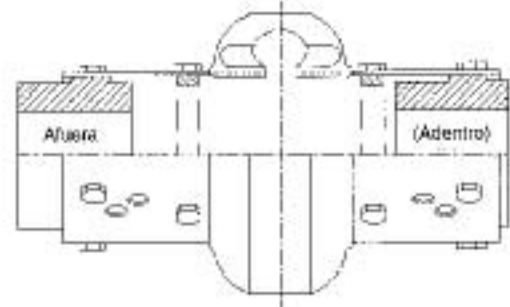

Figura D

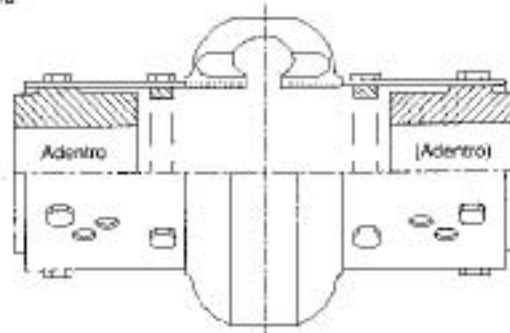
▲ **NOTA:** Con la opción de varios barrenos en la zapata del elemento se pueden hacer fácilmente ajustes para diferentes requerimientos de espacio entre ejes.

Las mazas pueden colocarse a ras con el eje (no se muestra), retraído como nicho dentro de la maza (Figura E) o extendido hacia afuera del canto de la maza (Figura F). Se pueden suministrar extensiones de manguito especiales (ver página E-9) para espacios que requieran dimensiones diferentes a los indicados en la página E-6 y E-7.

Nota: La porción del eje en contacto con la maza debe ser igual o mayor que 0.8 veces al diámetro del eje. Se sugiere que para mazas con bujes de compresión se utilice el 100% de contacto los ejes.

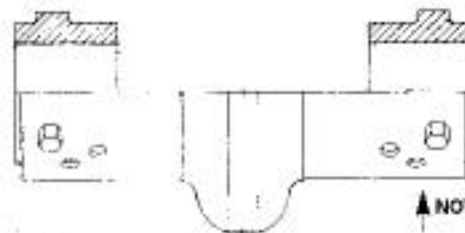

Figura E



Figura F

ACOPLAMIENTO ESPACIADOR DE EXTENSION OMEGA

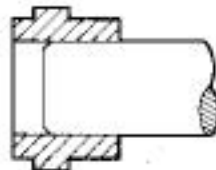
Los acoplamientos de extensión Omega están diseñados para conectar equipos con requerimientos de separación de ejes, superior a la capacidad del acoplamiento espaciador. Ideales para aplicaciones que presentan grandes distancias entre ejes. Brindan una alternativa económica a acoplamientos para ejes flotantes. Como ejemplo: aplicación bombas standard.

Las extensiones de manguito ("ES") se suministran de acero. Se ensamblan en elementos espaciadores regulares Omega (elementos standard para tamaños E100 y E120) y mazas de acero o de hierro fundido con bujes de compresión o con barrenado recto. Ajustando el ensamble maza/eje (vea las figuras E y F en la página E-8) y la posición de montaje del elemento espaciador, el acoplamiento espaciador de extensión Omega puede utilizarse para muchos requerimientos de espacios diferentes entre ejes.

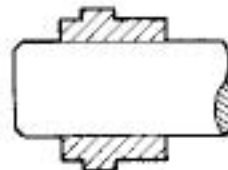
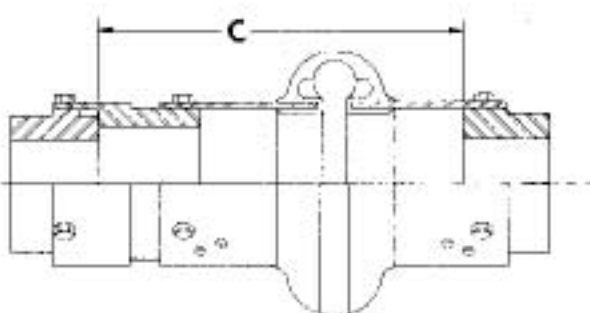

Mazas con barreno recto con extensión sencilla

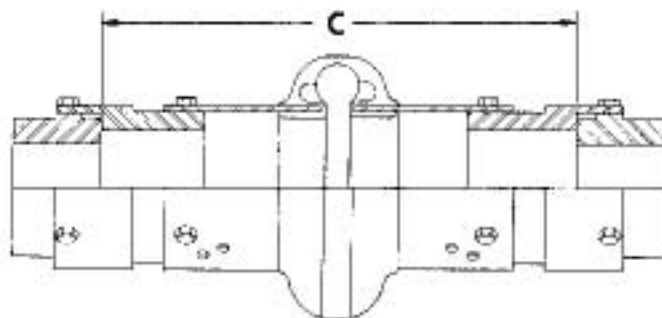

Mazas con barreno recto con doble extensión

Espacio máximo^① — Dimensión "C" — pulgadas

Tam. del acoplamiento espaciador	Max RPM Standard	Max RPM ② Ensamble Proporcional	Con mazas SHRB			Con mazas HQD			Con mazas HTL			Peso (lbs.) ("ES")
			Max Sin Ex.	Una Extensión ("ES")	Dos Extensiones ("ES")	Max Sin Ex.	Una Extensión ("ES")	Dos Extensiones ("ES")	Max Sin Ex.	Una Extensión ("ES")	Dos Extensiones ("ES")	
ES3-R	1800	3600	5.00	7.00	9.00	-----	-----	-----	5.38	7.38	9.38	1.2
ES4-R	1800	3600	5.00	7.00	9.00	5.56	7.56	9.56	5.38	7.38	9.38	1.4
ES5-R	1800	3600	5.00	7.00	9.00	5.06	7.06	9.06	5.38	7.38	9.38	1.5
ES10-R	1800	3600	5.00	7.00	9.00	5.49	7.49	9.49	5.25	7.25	9.25	1.6
ES20	1800	3600	7.00	9.75	12.50	6.96	9.71	12.46	6.75	9.50	12.25	3.7
ES30	1800	3600	7.00	9.75	12.50	6.44	8.97	11.72	6.50	9.25	12.00	4.5
ES40	1800	3600	7.00	9.75	12.50	5.74	8.23	10.98	6.00	8.75	11.50	5.3
ES50	1800	3100	7.00	9.75	12.50	6.24	8.73	11.48	6.00	8.75	11.50	8.0
ES60	1800	2800	9.75	14.38	19.00	7.88	12.06	16.69	8.75	13.38	18.00	20.8
ES70	1800	2600	9.75	15.13	20.50	6.72	11.77	17.15	7.34	12.63	18.00	34.6
ES80	1500	1800	9.75	15.38	21.00	4.76	9.97	15.59	6.64	12.38	18.00	46.2
E100	1500	1800	3.75	9.00	14.25	2.08	6.89	12.14	6.00	11.25	16.50	76.0
E120	1500	1800	4.88	9.89	14.88	1.38	6.24	11.24	7.13	12.13	17.13	81.3

① Los espacios máximos mostrados son con mazas montadas hacia afuera y a ras con los extremos del eje. Para mayores longitudes consulta con Rexnord.

② La precisión del maquinado y ensamble de las mazas y de las extensiones son necesarios para obtener un rango mayor de velocidad.

INFORMACION PARA ORDENAR: Cuando ordene, asegúrese de especificar si se requiere una o dos extensiones de manguito. Si se ordena a la medida, especifique la distancia entre los extremos del eje.

• EXTENSIONES DE MANGUITO OPCIONALES ("ES")

Una alternativa económica para los acoplamientos de eje flotante i.e. bombas.

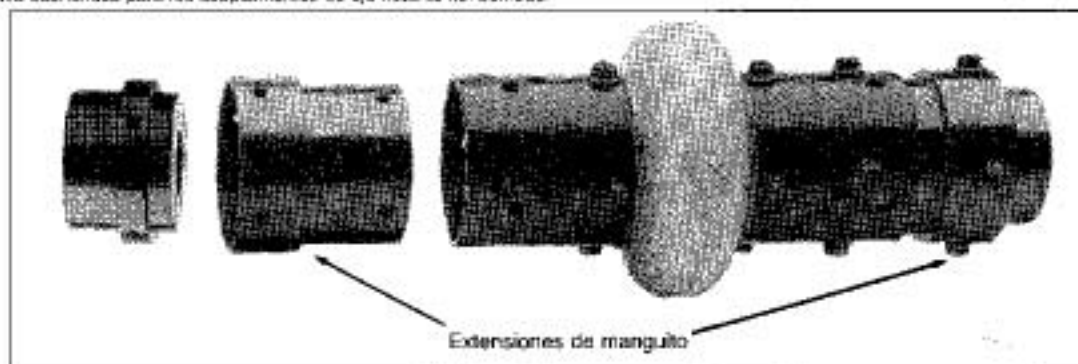

Extensiones de manguito

Nota: Las dimensiones están sujetas a cambio. A solicitud se suministrarán dimensiones certificadas del material ordenado.

ACOPLAMIENTOS OMEGA CON ORIFICIO GUIA PARA EJES FLOTANTES (ACOPLAMIENTOS PARA TORRES DE ENFRIAMIENTO)

Elemento Superflexible De Poliuretano:

Protege a los equipos del desalineamiento y de las cargas de impacto son bipartidos longitudinalmente para un fácil ensamble y desensamble.

Características Especialmente Logradas Con El Diseño:

Diseñados con características de captura especial. Reduce las probabilidades de fallas catastróficas resultantes por fatiga o desalineamiento excesivo.

Componentes Centrales Opcionales:

Acero, bañado de zinc, acero inoxidable o materiales compuestos están disponibles dependiendo de la aplicación y el medio ambiente.

Los acoplamientos Rex Omega para ejes con varas flotantes. Son utilizados para conectar equipos que estén relativamente separados.

Este ensamble es particularmente efectivo para transmitir torsión a zonas donde la humedad, polvo o condiciones de corrosión son inapropiadas para la maquinaria impulsadora.

Las aplicaciones típicas son para transmisiones en: torres de enfriamiento, molinos de acero y papeleras.①

El elemento Omega central flotante puede ser sólido o tubular dependiendo del requerimiento del sistema.

No Requieren Lubricación:

El buje pilotado y el elemento de poliuretano no requieren de lubricación.

Resiste La Corrosión:

Acero, bañado de zinc, acero inoxidable, materiales compuestos; también disponibles con recubrimientos protectores contra el ácido y álcalis.

Capacidad Para Largas Distancias:

Los tubos compuestos opcionales permiten una mayor capacidad de alcance que los tubos de acero convencional.

El ensamble es pilotado en cada extremo por un buje de hule resistente ensamblado que elimina las necesidades de utilizar un soporte intermedio. Además de la confiabilidad el factor de servicio fue integrado en el diseño con la característica del elemento central capturado, el cual reduce las posibilidades de fallas catastróficas resultantes por fatiga o desalineamiento excesivo.

Los Acoplamientos Pilotos Omega para ejes con vara flotante son diseñados para aliviar situaciones tales como el desalineamiento excesivo de las torres de enfriamiento.

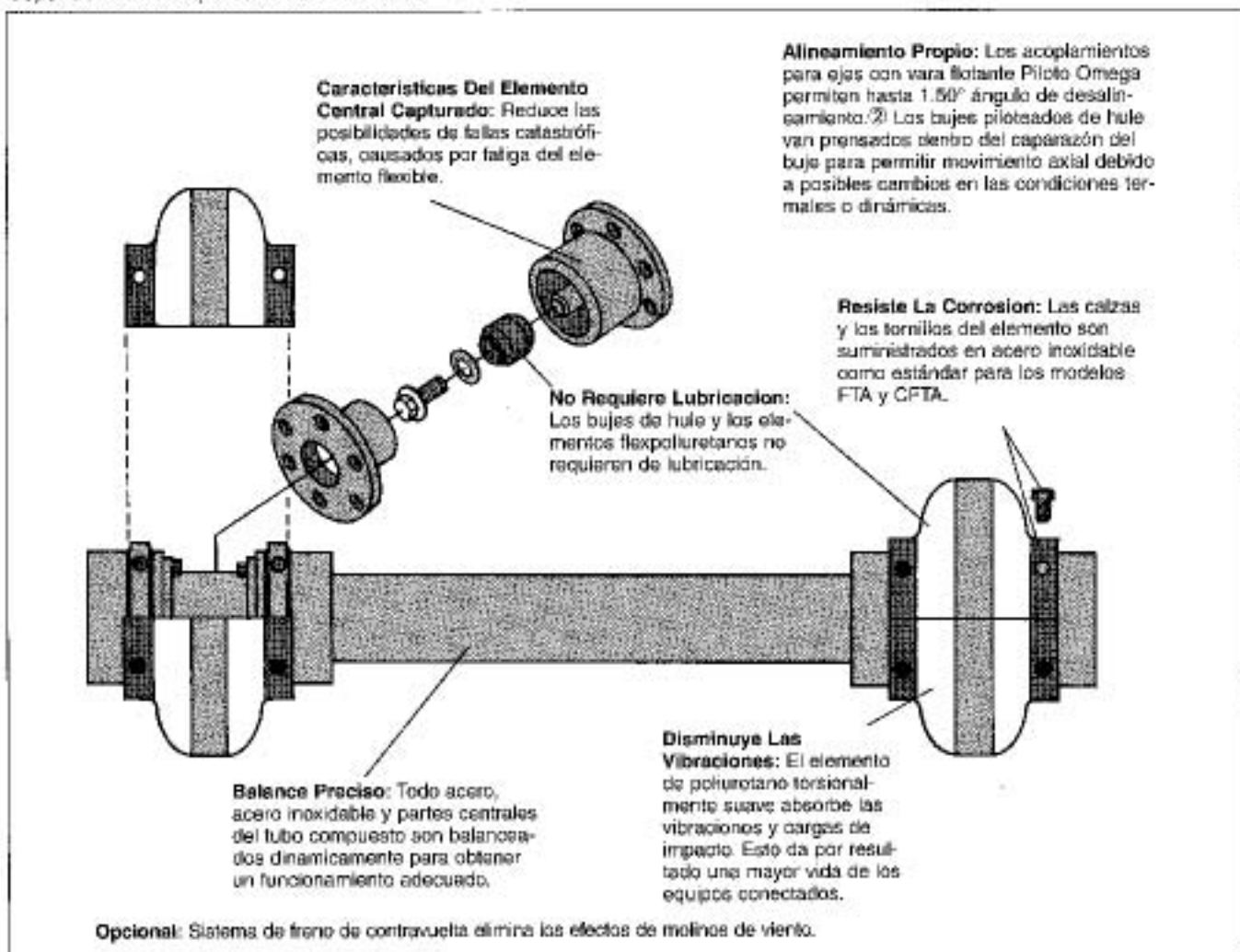

① Consulte a Remond para obtener información sobre la rigidez torsional en este tipo de aplicación.

② Equivalente a .025" por pulgada de espacio entre ejes (Dimensión L). Nota: La alineación correcta del acoplamiento está directamente relacionado con la duración del mismo acoplamiento y del equipo conectado. Tome precauciones para obtener la mejor alineación posible.

PILOTEADO OMEGA ACOPLAMIENTO PARA EJES CON VARA FLOTANTE

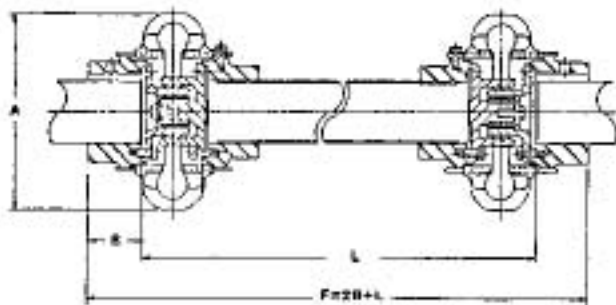

Ensamblaje Tubular Flotante
(FTA)

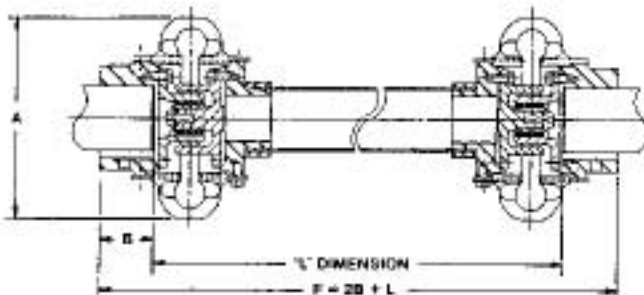

Ensamblaje Tubular Flotante Compuesto Omega
(CFTA)

Tabla de Especificaciones

Acoplamiento Omega No.	HP/100 RPM ①	Capacidad De Torsión (In. Lbs.) ②	RPM máx.	Barreno máx. recomendado ③	Dimensiones (In.)		Espacio Mínimo (L)	Espacio Máx. (L) para diseño de tubo ④	
					A	B		Acero (FTA)	Compuestos (CFTA)
E10	2.30	1450	1800	2.13	6.38	1.68	6.38	75	129
E20	3.65	2300	1800	2.38	7.25	1.88	9.68	85	129
E30	5.79	3650	1800	2.88	8.25	2.12	10.50	90	157
E40	8.65	5500	1800	3.38	9.50	2.31	11.50	100	157
E50	12.14	7850	1800	3.63	11.00	2.56	13.25	100	157
E60	19.84	12,500	1800	4.00	12.50	3.06	14.38	107	182
E70	35.12	22,125	1800	4.50	14.00	3.44	15.75	113	182
E80	62.70	39,500	1800	6.00	16.00	4.69	20.75	123	223
E100	135	85,050	1500	6.75	21.00	5.31	19.50	141	***
E120	270	170,100	1200	7.50	25.00	5.81	21.38	147	***
E140	540	340,200	1200	9.00	30.00	7.00	***	***	***

① Factor de servicio = 1.0 (El factor de servicio recomendado para las aplicaciones de torres de enfriamiento es de 2.0).

② Con mazas de barreno recto.

③ Extensiones más grandes son posibles para velocidades menores o con tubos especiales "EL" (Extra Largos). También hay disponibles en el diseño de tubo central ajustable.

*** Consulte la fábrica.

Además disponibles con dos arreglos de ejes sólidos

Consulte Rexnord para especificaciones y asistencia en aplicaciones.

Clasificación De Material FTA y CFTA	
Clase D	Tubo y tornillos de acero inoxidable 303-304, mazas y bujes con baño de nickel.
Clase E	Todo de acero inoxidable 303-304.
Clase DC	Tubo de material compuesto, mazas y bujes con baño de nickel y tornillos de acero inoxidable.
Clase EC	Tubo de material compuesto, mazas bujes y tornillos de acero inoxidable 303-304.

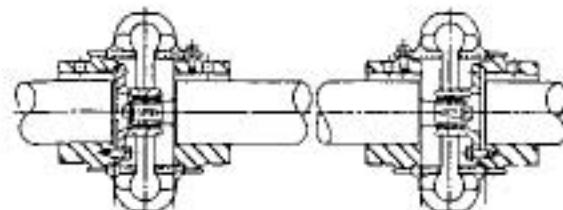

Ensamblaje con eje piloteado (PSA)

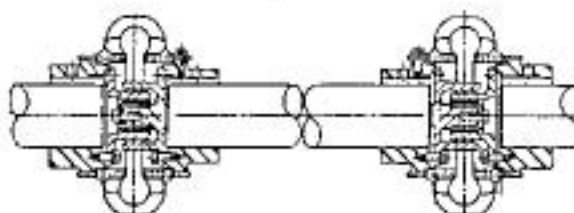

Ensamblaje con eje flotante (FSA)

ACOPLAMIENTOS OMEGA PARA MOTOR DE MOLINO

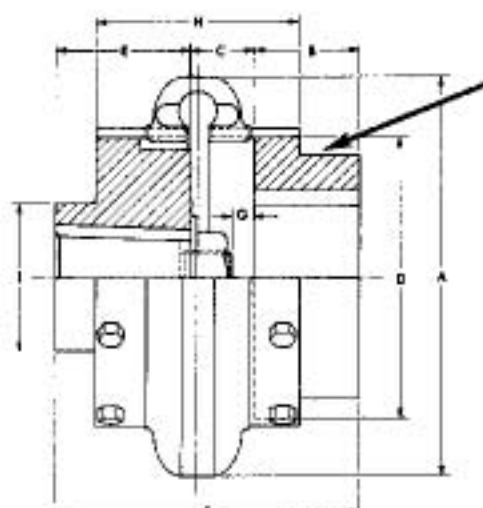

Nota: El diseño de los hombros de la maza varía de acuerdo al tamaño del acoplamiento. Consulte a Resnord para obtener los dibujos de ensamblaje para cualquier tamaño determinado.

Dimensiones de los acoplamientos para motor de molino

Tamaño del acoplamiento	Tamaño del motor de molino	RPM máx.	HP/100 RPM*	Acoplamiento completo peso, lbs.	Dimensiones									Diametro Flecto máx.
					A	B	C	D	E	F	G	H	I	
10	802A 802	7500	2.3	15.6	6 ¹ / ₂	1 ¹ / ₂	1 ¹ / ₂	3 ¹ / ₂	3	6 ¹ / ₂	1 ¹ / ₂	3 ¹ / ₂	2 ¹ / ₂	2 ¹ / ₂
20	802B 802C	6800	3.65	25.4	7 ¹ / ₄	2 ¹ / ₂	1 ¹ / ₂	4 ¹ / ₂	3	6 ¹ / ₂	1 ¹ / ₂	4 ¹ / ₂	3	2 ¹ / ₂
	3 ¹ / ₂								6 ¹ / ₂	1 ¹ / ₂				
30	803 804	5800	5.79	39.3	8 ¹ / ₄	2 ¹ / ₂	1 ¹ / ₂	5 ¹ / ₂	3 ¹ / ₂	7 ¹ / ₂	1 ¹ / ₂	4 ¹ / ₂	3 ¹ / ₂	2 ¹ / ₂
	803 803 804								7 ¹ / ₂	1 ¹ / ₂				
40	804 804	5000	8.88	58.0	9 ¹ / ₂	2 ¹ / ₂	1 ¹ / ₂	6 ¹ / ₂	3 ¹ / ₂	7 ¹ / ₂	1 ¹ / ₂	4 ¹ / ₂	3 ¹ / ₂	3 ¹ / ₂
50	408 808 808	4200	12.14	83.5	11	2 ¹ / ₂	1 ¹ / ₂	8 ¹ / ₂	4	8 ¹ / ₂	1 ¹ / ₂	5 ¹ / ₂	4	3 ¹ / ₂
	408 808								4 ¹ / ₂	8 ¹ / ₂	1 ¹ / ₂			
60	408 808	3800	18.84	120.3	12 ¹ / ₂	3 ¹ / ₂	1 ¹ / ₂	8 ¹ / ₂	4	9	1 ¹ / ₂	8 ¹ / ₂	4 ¹ / ₂	4
	408 808								4 ¹ / ₂	9 ¹ / ₂	1 ¹ / ₂			
70	408 808 808 410 810 810	3600	35.12	150	14	3 ¹ / ₂	2 ¹ / ₂	9 ¹ / ₂	4 ¹ / ₂	10 ¹ / ₂	1 ¹ / ₂	8 ¹ / ₂	4 ¹ / ₂	4 ¹ / ₂
	412 812								5	11 ¹ / ₂	1			
80	410 810	2000	62.7	235	18	4 ¹ / ₂	3 ¹ / ₂	11 ¹ / ₂	4 ¹ / ₂	12 ¹ / ₂	1 ¹ / ₂	9 ¹ / ₂	6	6
	412 812 812								5	13	1 ¹ / ₂			
100	614 814	1900	135	340	21	5 ¹ / ₂	3 ¹ / ₂	14 ¹ / ₂	5	14 ¹ / ₂	2 ¹ / ₂	9 ¹ / ₂	10 ¹ / ₂	6 ¹ / ₂
	616 816								5 ¹ / ₂	14 ¹ / ₂	2			
120	618 818	1800	270	520	25	6	4 ¹ / ₂	17 ¹ / ₂	8	16 ¹ / ₂	3 ¹ / ₂	11 ¹ / ₂	11 ¹ / ₂	7 ¹ / ₂
	620 820								8	16 ¹ / ₂	3 ¹ / ₂			
140	622 824	1500	540	950	30	7	5	20 ¹ / ₂	7.0	19.0	2 ¹ / ₂	13	15	9
	624 824								7.0	19.0	2 ¹ / ₂			

DISEÑOS ESPECIALES

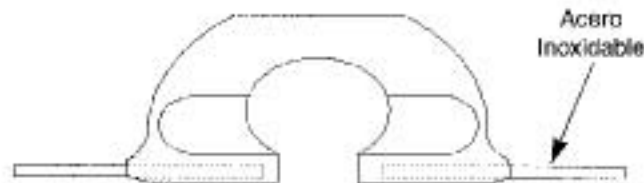

Elemento Omega de Acero Inoxidable

Zapatas de acero inoxidable resistentes a corrosión. Utilizados para aplicaciones en ambientes severos (ejemplo: torres de enfriamiento). Mazas y tornillos de presión disponibles en acero inoxidable.

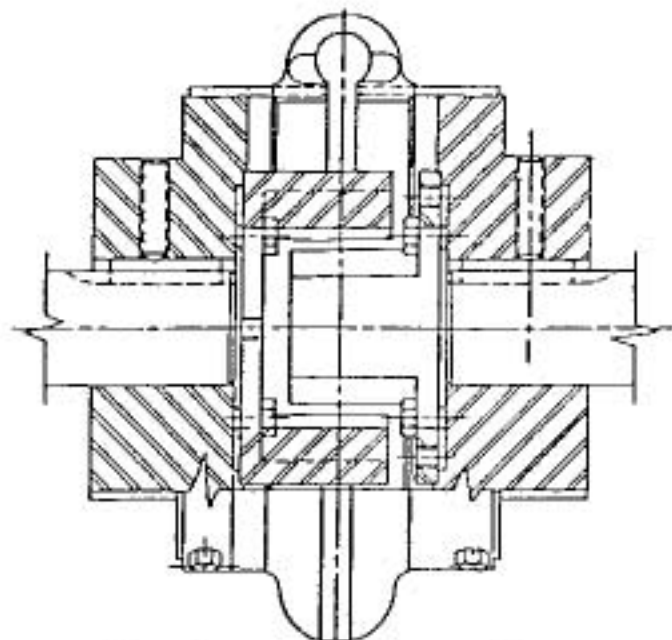

Acoplamiento Omega De Tracción Positiva

Con un mecanismo de tracción entrelazado para uso temporal; en caso de emergencia.

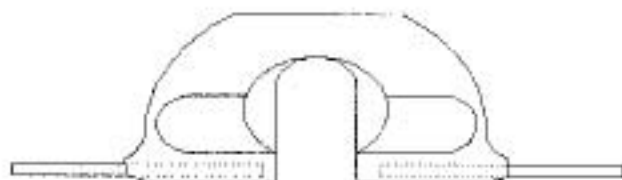

Elemento Omega Extra Fuerte

25% más de capacidad de torque.
Se ajusta a mazas estándar.
Disponible en todos los tamaños.

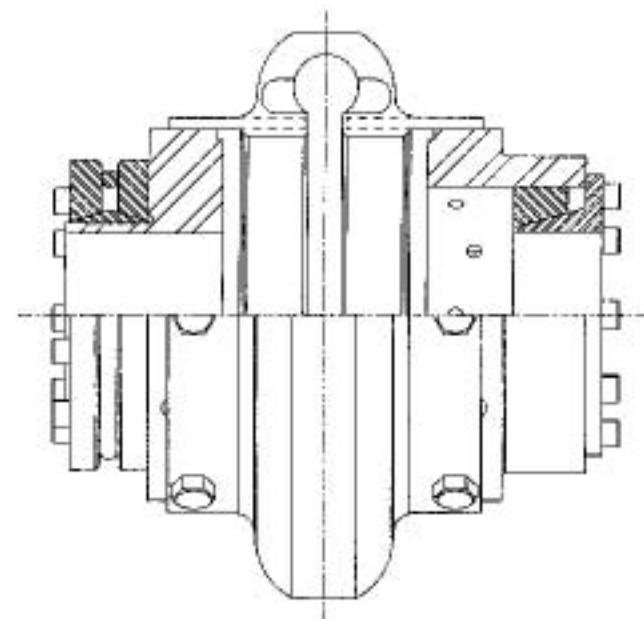

Diseño De Maza/Buje Sin Cuñero

Varias opciones disponibles.



Elemento Omega Extra Ligero

Para aplicaciones restringidas, diámetro exterior reducido.
Disponibles solamente en tamaño E2LD.

Para más información contactar a la fábrica.

SELECCION DE ACOPLAMIENTOS

PROCEDIMIENTOS DE SELECCION

1. Calcule HP/100 RPM: $\frac{\text{HP}}{100 \text{ RPM}} = \frac{\text{Cabalaje} \times 100}{\text{RPM}}$
2. Determine el factor de servicio de la tabla en la página E-15; de no indicarse, vea la clasificación de carga en la tabla de abajo. Recuerde considerar tanto el equipo impulsador como el impulsado, así como las limitaciones de temperatura.
3. Multiplique HP/100 RPM por el factor de servicio para obtener el equivalente de HP/100 RPM.
4. Seleccione el tamaño del acoplamiento en la Tabla 1 con una capacidad igual o mayor que el equivalente HP/100 RPM determinado en el paso 3.
5. Asegúrese de que la velocidad de operación del acoplamiento no exceda los RPM máximos, enumerados en las páginas E-4 o E-7.
6. Seleccione el tipo de maza deseado de la descripción en la página E-16. Asegúrese que el tamaño deseado no sobrepase el máximo permitido para el tamaño seleccionado.

Tabla 1

Tamaño		Equivalente HP/100 RPM
Estándar	Espaciador	
E2	ES2	30
E3	ES3	58
E4	ES4	88
E5	ES5	148
E10	ES10	230
E20	ES20	365
E30	ES30	579
E40	ES40	885
E50	ES50	1214
E60	ES60	1984
E70	ES70	3512
E80	ES80	6270
E100	NA	135
E120	NA	270
E140	NA	540

Tabla 2

Capacidad de torsión			
Tamaño	Torsión lbs./pulg.	Tamaño	Torsión lbs./pulg.
2	190	40	5,500
3	365	50	7,650
4	550	60	12,500
5	825	70	22,125
10	1,450	80	39,500
20	2,300	100	85,050
30	3,650	120	170,100
		140	340,200

1. Calcule la torsión operativa: $\left(\frac{63,000 \times \text{HP}}{\text{RPM}} \right)$
2. Multiplique la torsión operativa por el factor de servicio obtenido de la tabla en la página E-15
3. Seleccione el tamaño del acoplamiento de la Tabla 2 con una capacidad igual o mayor que la determinada en el paso 2.
4. Siga los pasos 5 y 6 enumerados anteriormente.

FACTORES DE SERVICIO

Los factores de servicio son instrumentos para clasificar equipos diferentes y las aplicaciones dentro de las diversas clasificaciones de carga. En vista de las variaciones en las aplicaciones de equipos, los factores de servicio se usan para ajustar la potencia indicada de los equipos para acomodar las condiciones de carga variables. Esta es una guía general. Se proporcionan factores más específicos en la página E-15.

	Clasificaciones de carga	Factores de servicio
	Servicio continuo y cargas de funcionamiento sólo varían ligeramente.	1.0
	La carga de torsión varía durante el funcionamiento del equipo.	1.5
	La carga de torsión varía durante el funcionamiento, encontrándose frecuentes ciclos de arranque/parada.	2.0
	Para carga de choque y variaciones de torsión sustanciales.	2.5
	Para carga de choque severa o leves transmisiones de contramarcha.	3.0
	Las cargas de torsión de contramarcha no significa necesariamente la inversión de la rotación. Dependiendo de la severidad de la inversión de torsión, tales cargas deben clasificarse entre "medias" y "extremas".	Consulte con Resnord

Limitaciones en la temperatura del elemento Omega (ambiente)

-40°F	+200°F
-40°C	+93°C

Ajuste del factor de servicio para alta temperatura*

Temp. Ambiente	Ajuste F.S.
+150°F (66°C)	+0.25
+165°F (74°C)	+0.50
+180°F (82°C)	+0.75
+200°F (93°C)	+1.00

* El ajuste del factor de servicio para alta temperatura es adicional a la consideración del factor de servicio para el equipo impulsador o impulsado. Por lo tanto, en presencia de altas temperaturas para una aplicación determinada, debe considerarse el valor máximo de la temperatura e incorporar el ajuste al valor del factor de servicio que se muestra en la página E-15. Ejemplo: Mesa de descarga para la industria del acero.

SELECCION DEL ACOPLAMIENTO

FACTORES DE SERVICIO TÍPICOS^① — EQUIPO IMPULSADO POR TURBINA Y MOTOR

Aplicación General	Factor de servicio típico	Aplicaciones Industria (Cont.)	Factor de servicio típico
AGITADORES Agitación de hélice vertical y horizontal, paletas	1.5	*HALADOR DE WAGONES	2.0
SOPLADORES Centrífugos	1.0	INDUSTRIA ALIMENTICIA	
Lóbulos o paletas	1.5	Embotelladora y enlatadora	1.0
VOLQUETE PARA CARBÓN	2.0	Osciladores de cestas	1.0
CLARIFICADOR O CLASIFICADOR	1.0	Moladoras de pan, molidora de cañe	2.0
COMPRESORES		INDUSTRIA DE LA MADERA	
Centrífugos	1.0	Reservorio de pincho, estelar	3.0
Rotarios, lóbulos o paletas	2.0	Cantadores, cabezal perforador, trituradora, montadora	4.5
Reciprocantes	1.25	Osciladora	2.0
1 cilindro — acción simple	6.0	Rodillos, no reversibles	2.0
1 cilindro — acción doble	5.5	Rodillos, reversibles	2.5
2 cilindros — acción simple	5.5	Transportador de aserrín	1.5
2 cilindros — acción doble	5.0	Mesa clasificadora, transportador cónico	2.0
3 o más cilindros — acción simple	5.0		
3 o más cilindros — acción doble	4.5	ENERGÍA	
TRANSPORTADORES		Bombas centrífugas	1.0
De montaje, montaje, correa, cadena, horma	1.5	Bombas centrifuga para manejo de pasta PGG	1.0
Resaca	3.0	Transportador para manejo de cenizas	1.5
De tornillo sin fin	1.25	Verificador de aspiración forzada	1.5
GRUAS		Verificador de aspiración inducida	1.5
Grúa principal — trabajo mediano	2.0	Verificador para filtración de cenizas	1.5
Grúa principal — trabajo pesado	2.5	Verificador de tona de enfriamiento	2.0
Montarrollo de cañón	2.0	Verificador de aire de repaso primario	1.5
De pórtico, correa o volante	2.0	Transportador de banda	1.5
DRAGAS		Tritadora de carbón	2.5
Carrío de succión, transportador	2.0	Moladora de carbón	2.5
Cabezal con resaca, girato	3.0	Fantalla de agua	1.0
Bomba, grúa, transportador, tractor, moladora	2.0	INDUSTRIA PETROLERA	
DINAMOMETRO	1.0	Enfriadores	1.0
ELEVADORES		Bomba de poco (no mayor del 100% del máximo de torsión)	2.5
Cubo, esiga	2.5	INDUSTRIA DEL PAPEL	
EXCITADOR, GENERADOR	1.0	Agitador	1.5
MOLDEADOR PLÁSTICO	2.0	Timbor giratorio descorchador	3.0
VENTILADORES		Mandril y reducción de paño	2.0
Centrífugos	1.0	Blanqueador	1.0
Axial	1.5	Calandria	2.5
Tore antihuracán	2.0	Desafiladora	3.5
De alta torsión o inducido	1.5	Cilindro amador	2.0
Para minas grandes	2.0	Tensor de filtro	1.0
GENERADORES		Fundir	2.0
Carga uniforme	1.0	Jordan	2.5
Motocargas o servicio de levantamiento	2.0	Presse	2.5
Soldadura	2.5	Moladora de paño	2.5
IMPRESORA	2.0	Cilindro aspirador	1.5
BOMBAS		Cilindro extractor	
Centrífuga	1.0	Centrífuga	1.0
Rotaria — engranaje, lóbulos y paletas	2.0	Reciprocante	2.5
Reciprocante		Rotativa	2.0
1 cilindro — acción simple	3.0	Rodillos de succión	2.5
1 cilindro — acción doble	2.5	Generadora	2.0
2 cilindros — acción simple	2.5	INDUSTRIA DEL CAUCHO	
2 cilindros — acción doble	2.0	Moladora Banbury	3.0
3 o más cilindros	2.0	Calandria	2.5
CRIBAS		Móvil molidora, máquina lavadora	
Lizado por aire	3.0	laminador, máquina lavadora de lentes	2.0
Cribas	1.0	Presse montadora de lentes	1.0
Carbón y arena (rotativa)	2.0	Entubador y colador	2.0
Vibradora	5.0	Calentador	2.5
EQUIPO DE PURIFICACIÓN DE AGUAS CALDALES	1.5	Lavadora	3.0
MÁQUINAS DE GARFINTERIA	1.0	INDUSTRIA DEL ACERO	
Aplicaciones Industria	Factor de servicio típico	Enfriador	2.0
CEMENTO, PROCESO AGREGADO		Banco de estirado	3.0
Horma, mineras	2.5	Transferencia de cargador	3.0
Molinos de tubos, de bolas y bolas	3.0	Desagotador	3.0
Moladora, mineral o piedra	3.0	Mesa de descarga sin combamarcha	3.0
Secador, rotativo	2.0	Mesa de descarga con combamarcha	4.5
Criba separador de minerales	3.0	Trituración de cubierta del tipo de calentamiento	3.0
Trituradora de marfil	2.5	Pedales de transportador tubular	2.5
Molera a tambor o de fricción	2.0	Estado de alambre	2.0
Moladora	2.0	*MECANISMO DE DIRECCIÓN	1.0
CERVECERIA Y DESTILERIA		*ALIMENTADOR O CARGADOR	1.5
Muejuntas enlatada y embotellada, depósito de elaboración, cocedera, empacadora	1.0	INDUSTRIA TEXTIL	
Talva pastadora (demanda fluctuante)	2.0	Clasificador, calandria, cardadora, cilindro doador	2.0
		Tañido	1.0
		Teje	2.0
		Ranchadora, moledora, perforadora, engranadora	1.5
		Tenedor	2.0

- ① Los factores de servicio enumerados anteriormente sirven solo como guía general y para fuentes de potencia uniforme, tales como motores eléctricos y turbinas de vapor. Para máquinas motrices de pistones, tales como motores de combustión de gasolina o diesel, agregue los siguientes números a los factores de servicio.
- Para 6 o más cilindros, aumento 0.5
 Para 6 cilindros, aumento 1.0
 Para 4 cilindros, aumento 1.5
 Para motores de 4 cilindros, consulte con Research.
- ② Aumente 0.5 al factor de servicio, si es sin volante.

NOTA IMPORTANTE — Donde ocurran vibraciones torsionales, como en los motores de combustión interna, compresores recíprocos o aplicaciones de bombas, verifique el tamaño del acoplamiento para determinar la posibilidad de desarrollar una vibración torsional de gran amplitud. También considere el coeficiente de rigidez torsional del acoplamiento (disponible a través del Research), ya que está relacionado con el análisis de frecuencia del émbolo del equipo.

ADVERTENCIA — En mecanismos de transmisión similares al movimiento sobre tales como resacas con correa de mangrua, podría ser necesario limitar la fuerza de arranque y/o está. Consulte Research para determinar el procedimiento adecuado de instalación.

SELECCION DE ACOPLAMIENTOS

ALCANCE DE BARRENOS

Omega No.	Barrenado Recto				TAPER-LOCK® ①			QD ②		
	Min. ③		Max.		Buje No.	Min.	Max. ④	Buje No.	Min.	Max.
	STD	STL	STD	STL ⑤						
2	1/2	No Min.	1-1/8	1-3/16	N/A			N/A		
3	1/2	3/8	1-3/8	1-3/8	1008	1/2	1	N/A		
4	1/2	3/8	1-5/8	1-3/4	1008	1/2	1	JA	3/8	1-1/4
5	1/2	3/8	1-7/8	1-15/16	1108	1/2	1	SH	1/2	1-11/16
10	1/2	3/8	2-1/8	2-1/4	1310	1/2	1-3/8	SDS	1/2	2
20	3/4	3/4	2-3/8	2-3/4	1610	1/2	1-5/8	SK	1/2	2-1/2
30	3/4	3/4	2-7/8	3-1/4	2012	1/2	2	SF	1/2	2-13/16
40	3/4	3/4	3-3/8	3-3/4	2517	1/2	2-1/2	E	7/8	3-1/2
50	1-1/8	1-1/8	3-5/8	4	2517	1/2	2-1/2	E	7/8	3-1/2
60	1-1/8	1-1/8	4	4-1/2	3020	15/16	3	F	1	3-15/16
70	1-3/8	1-3/8	4-1/2	4-7/8	3535	1-3/16	3-1/2	J	1-7/16	4-1/2
80	1-7/8	1-7/8	6	6-3/4	4040	1-7/16	4	M	1-15/16	5-1/2
100	1-7/8	1-7/8	6-3/4	7-1/2	4545	1-15/16	4-1/2	M	1-15/16	5-1/2
120	1-7/8	1-7/8	7-1/2	8-1/4	5050	2-5/16	5	N	2-7/16	6
140	1-7/8	1-7/8	8	9-1/4	7060	4-9/16	7	P	2-15/16	7

① Los bujes no se incluyen con las mazas. Los barrenos pueden variar entre los fabricantes.

② Barrenos rectos se hacen mas pequeños para que conformen con especificaciones de barreno minimo.

③ Con seguridad poca profunda.

④ TAPER-LOCK® es la marca registrada por Reliance Electric Company.

Nota: Material de mazas.

STD - Acero sinterado de alta fuerza (tamaños #2 - #10) y acero moldeado (tamaños #20 y arriba).

STL - Acero de bajo carbon.

INTERCAMBIO DE ACOPLAMIENTOS REX OMEGA*

Omega	Dodge Para-Flex	Lovejoy (Rubber)	TB Woods (Rubber)	Falk Grid			Kop-Flex Gear
				1000T	T	F	
2		L-095	5	1020T	20T	3	1H
3		L-099, L-100	6	1030T	30T	4	1H
4		L-110	7	1040T	40T	4	1H
5	50	L-110	8	1040T, 1050T	40T, 50T	5, 6	1H, 1-1/2H
10	60	L-150, L-190	9	1050T, 1060T	50T, 60T	7, 8	1-1/2H
20	70	L-225	10	1060T, 1070T	60T, 70T	8, 9	1-1/2, 2H
30	80	L-276	11	1070T, 1080T	70T, 80T	8, 10	2H, 2-1/2H
40	90		12	1080T	90T	10	2-1/2H
50	110			1090T	90T	11	2-1/2H
60	120		13	1090T	90T	11	2-1/2H
70	140		14	1100T	100T	13	3H
80	160		16	1110T	110T	14	3H
100	200		NA	1120T	120T	15	**
120	240		NA	1130T, 1140T	130T, 140T	16, 17	**
140	280		NA	1150T	150T	18	**

* **ADVERTENCIA** se debe tomar cuidado cuando utilice cualquier tabla de intercambio (especialmente con relación a copias de engranos y de rejillas) ya que cada producto tiene diferentes dimensiones, beneficios y recomendaciones de factores de servicio. Consulte a Rexnord para aplicaciones específicas o haga referencia a la página E-14 o solicite gratis su regla de selección. Use esta tabla como guía general. Esta tabla de intercambio esta basada en las especificaciones típicas para una bomba Centrífuga a 1750 RPM.

** Consulte a Rexnord.

Nota: Las dimensiones están sujetas a cambio. A solicitud se suministrarán dimensiones certificadas del material ordenado.

ESPECIFICACIONES DE BARRENOS

Los acoplamientos se barrenarán de acuerdo con la Norma AGMA 9002-A86 acoplamientos flexibles. Las mazas con barreno recto tendrán un ajuste holgado Clase 1, a menos que se especifique lo contrario.

Tamaños De Barrenos

Diá. Del Eje	Ajuste con Tolerancia	Ajuste con Interferencia	Diá. Del Eje	Ajuste con Tolerancia	Ajuste con Interferencia*
1/2	.500-.501	.4990-.4995	2 1/4	2.3750-2.3765	2.373-2.374
3/4	.625-.626	.6240-.6245	2 1/2	2.5000-2.5015	2.498-2.499
7/8	.750-.751	.7490-.7495	2 3/4	2.6250-2.6265	2.623-2.624
1	.875-.876	.8740-.8745	3	2.7500-2.7515	2.748-2.749
1 1/8	1.000-1.001	.9990-.9995	3 1/4	2.8750-2.8765	2.873-2.874
1 1/4	1.125-1.126	1.1240-1.1245	3 1/2	3.0000-3.0015	2.998-2.999
1 1/2	1.250-1.251	1.2490-1.2495	3 3/4	3.1250-3.1265	3.123-3.124
1 3/4	1.375-1.376	1.3740-1.3745	4	3.2500-3.2515	3.248-3.249
1 7/8	1.500-1.501	1.4990-1.4995	4 1/4	3.3750-3.3765	3.373-3.374
2	1.625-1.626	1.6240-1.6245	4 1/2	3.5000-3.5015	3.498-3.499
2 1/8	1.750-1.751	1.7490-1.7495	4 3/4	3.6250-3.6265	3.623-3.624
2 1/4	1.875-1.876	1.8740-1.8745	5	3.7500-3.7515	3.748-3.749
2 3/8	2.000-2.001	1.9990-1.9995	5 1/4	3.8750-3.8765	3.873-3.874
2 1/2	2.125-2.126	2.1240-2.1245	5 1/2	4.0000-4.0015	3.998-3.999
2 3/4	2.250-2.251	2.2490-2.2495	5 3/4	4.1250-4.1265	4.123-4.124
			6	4.2500-4.2515	4.248-4.249

* Steel hub material is recommended for interference fit application.
 Consulte con Flexnord para tamaños no mencionados o barrenos con diámetro mayor de 6 pulgadas.

Diámetro Al Eje Nominal		Cunero			Diámetro De La Rosca De Los Tornillos De Presión Clase 2e
Mayor	Menor Igual	Ancho	Profundo		
			Superf. recta	Red.	
5/8	7/8	1/2	1/8	1/8	1/4
7/8	1 1/8	3/4	1/8	1/8	
1 1/8	1 1/2	1 1/4	1/8	1/8	
1 1/4	1 3/4	1 1/2	1/8	1/8	3/8
1 3/4	2 1/4	2 1/4	1/8	1/8	
2 1/4	3 1/4	3 1/4	1/8	1/8	
2 3/4	4 1/4	4 1/4	1/8	1/8	1/2
3 1/4	5 1/4	5 1/4	1/8	1/8	
4 1/4	6 1/4	6 1/4	1/8	1/8	
5 1/4	7 1/4	7 1/4	1/8	1/8	3/4
6 1/4	8 1/4	8 1/4	1/8	1/8	
7 1/4	9 1/4	9 1/4	1/8	1/8	
8 1/4	10 1/4	10 1/4	1/8	1/8	1
9 1/4	11 1/4	11 1/4	1/8	1/8	
10 1/4	12 1/4	12 1/4	1/8	1/8	

MAZAS CON BARRENO TERMINADO

(MAZAS CON BARRENO DE ACUERDO A ESPECIFICACIÓN ESTÁNDAR 9002 DE AGMA A86 CLASE 1 AJUSTE CON TOLERANCIA)

SIZE	2SHSB		3SHSB		4SHSB		5SHSB		10SHSB		20SHSB		30SHSB		40SHSB		50SHSB		60SHSB	
	STD	STL	STD	STL	STD	STL	STD	STL	STD	STL	STD	STL	STD	STL	STD	STL	STD	STL	STD	STL
5/8	X		X		X															
3/4	X		X		X		X													
7/8	X	X	X	X	X	X	X		X											
1	X	X	X	X	X	X	X		X											
1-1/8								X												
1-1/4	X	X	X	X	X	X	X	X	X	X	X	X								
1-3/8			X	X	X	X	X	X	X	X	X	X								
1-1/2					X		X		X		X	X	X		X					
1-5/8					X	X	X	X	X	X	X	X	X	X	X	X				
1-3/4							X	X	X	X	X	X	X	X	X	X	X			
1-7/8							X	X	X	X	X	X	X	X	X	X	X	X		
1-15/16								X	X	X	X	X	X	X	X	X	X	X	X	
2									X	X	X	X	X	X	X	X	X	X	X	X
2-1/8									X	X	X	X	X	X	X	X	X	X	X	X
2-1/4										X	X	X	X	X	X	X	X	X	X	X
2-1/2											X	X	X	X	X	X	X	X	X	X
2-3/4												X	X	X	X	X	X	X	X	X
2-7/8													X	X	X	X	X	X	X	X
3														X	X	X	X	X	X	X
3-1/8															X	X	X	X	X	X
3-1/4																X	X	X	X	X
3-1/2																	X	X	X	X
3-3/4																		X	X	X
3-7/8																			X	X
4																				X

INSTRUCCIONES PARA ORDENAR

ACOPLAMIENTOS STANDARD Y ESPACIADORES

Cuando ordene un acoplamiento completo, especifique opciones relacionadas con el tamaño/tipo de elemento y mazas (dos mazas por acoplamiento), entre las que se incluyen:

Elemento —	[E2 - E140]	estándar (ensamble cerrado)
	[ES2 - ES80]	espaciador
Maza —	[2SHRB - 140SHRB]	maza recta-barreno piloto
	[2SHSB - 60SHSB]	barreno piloto. (Utilice la tabla de abajo para especificar el tamaño del barreno)
	[2SHCB - 120SHCB]	maza recta-barreno a la medida (especifique tamaño del barreno y cuñero)
	[4HQD - 140HQD]	maza QD-no se incluye el buje
	[3HTL - 140HTL]	maza-TAPER-LOCK no se incluye el buje
	[10SHMM - 140SHMM]	maza recta motor de molino (especifique número del motor, barreno piloto o a la medida)

NOTA: Especifique el material de la maza, indique si es acero o estándar. Después dé la descripción de la maza.

® TAPER-LOCK®: es una marca registrada por Reliance Electric Company.

MUESTRA DE ORDEN

Esta ilustración es para un acoplamiento standard #50 (ensamble cerrado), con un cuñero de acero con barreno acabado a 2-1/8" y cuñero standard, y una maza QD sin buje. Descripción de la orden:

- (1) elemento E50
- (1) 50SHSB—2 1/8"—estándar
- (1) 50HQD—acero

OTROS DISEÑOS DISPONIBLES

Extensiones de manguito — [3SE - 120SE]

Acoplamientos para ejes con flecha flotante — [10FTA-140FTA] especifique barreno, espacio entre ejes y clase de material
 [10PSA-140PSA] especifique barreno, espacio entre ejes y clase de material
 [10FSA-140FSA] especifique barreno, espacio entre ejes y clase de material

BARRENOS AHUSADOS

Información requerida

- Dibujo de la MAZA mostrando detalles completos del barreno y el cuñero.

— O —

- Dibujo del EJE con las dimensiones abajo mostradas, permitiendo a Remond barrenar las mazas adecuadamente.

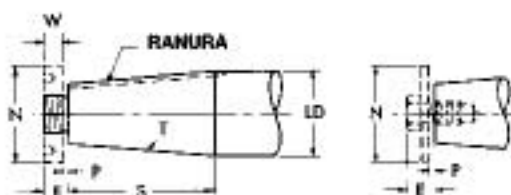

- (LD) Diámetro largo, especifique en decimales.
- (S) Longitud del ahusado, mida paralelo a la línea central del eje.
- (T) Ahusado por pie, diferencia en diámetro en un pie de longitud.
- (P) Espacio libre para montar la maza al eje ahusado. Usualmente 1/8" ó 1/4", dependiendo en el tamaño del eje y del ahusado

Cuñero: ancho, profundidad.

NOTA: Especifique si el cuñero es paralelo al ahusado o a la línea central del eje.

Especifique la profundidad al diámetro más grande del ahusado si el cuñero es paralelo a la línea central del eje.

Información suplementaria del barreno ahusado

Con el equipo conectado en posición fija, se necesita la siguiente información adicional:

Las dimensiones "V" y "X" deben suministrarse cuando una o ambas máquinas conectadas estén fijas en sus bases. Especifique si la dimensión "X" es fija, o si es variable, dentro de cuales límites.

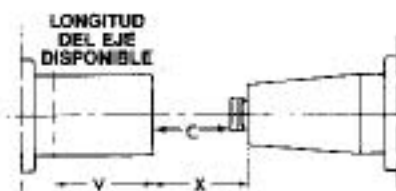

Una dimensión "X" fija podría requerir mazas de acoplamiento especiales o alteradas. A menudo la maza con barreno recto puede colocarse en su eje permitiendo el uso de su acoplamiento estándar. Vea las ilustraciones siguientes.



Para nuevas aplicaciones, consulte la Norma AGMA 9002-A "Barrenos ahusados para acoplamientos flexibles."

Servicio al cliente de calidad mundial

Durante más de 100 años, el personal dedicado de Rexnord ha brindado excelencia en calidad y servicio a nuestros clientes de todo el mundo. Rexnord es un nombre de confianza cuando se trata de proporcionar productos fabricados por expertos que mejoran la productividad y eficacia de aplicaciones industriales en todo el mundo. Nos comprometemos a superar las expectativas de los clientes en cada área de nuestro negocio: diseño de productos, ingeniería de aplicaciones, operaciones y servicio al cliente.

Debido a nuestro enfoque en el cliente, podemos comprender completamente las necesidades de su empresa y tener los recursos disponibles para trabajar de cerca con usted para reducir los costos de mantenimiento, eliminar los inventarios redundantes y evitar los períodos de interrupción del servicio de los equipos.

Rexnord representa la cartera de transmisión de energía y componentes transmisores más completa del mundo con las marcas que conoce y en las que confía.

Omega y Rexnord son marcas registradas de Rexnord Industries, LLC. Falk es una marca registrada de Rexnord. Dodge, Paraflex, Lovejoy, TB Woods y Kopflex son marcas registradas de sus empresas respectivas. Taper-Lock es una marca registrada de un casquillo bajo licencia. Todos los derechos reservados.

SERVICIO AL CLIENTE EN TODO EL MUNDO

AUSTRALIA

Rexnord Australia Pty. Ltd.
Picton, Nueva Gales del Sur
Teléfono: 61-2-4677-3811
Fax: 61-2-4677-3812

BRAZIL

Rexnord Correntes Ltda.
Sao Leopoldo - RS
Teléfono: 55-51-579-8022
Fax: 55-51-579-8029

CANADA

Rexnord Canada Ltd.
Scarborough, Ontario
Teléfono: 1-416-297-6868
Fax: 1-416-297-6873

CHINA

Rexnord China
Shanghai, China
Teléfono: 86-21-62701942
Fax: 86-21-62701943

EUROPA

Rexnord NV/SA
Mechelen, Belgium
Teléfono: 32-15-443811
Fax: 32-15-443860

Rexnord Kette GmbH
Betzdorf, Germany
Teléfono: 49-2741-2840
Fax: 49-2741-284-385

AMÉRICA LATINA

Rexnord International, Inc.
Milwaukee, Wisconsin
Teléfono: 1-414-643-2366
Fax: 1-414-643-3222
Correo electrónico:
international2@rexnord.com

MEXICO

Rexnord S.A. de C.V.
Queretaro, Qro.
Teléfono: 52-442-218-5000
Fax: 52-442-218-1090

SINGAPUR

Rexnord International, Inc.
Ciudad de Singapur, Singapur
Teléfono: 65-6338-5622
Fax: 65-6338-5422

ESTADOS UNIDOS

Servicio al Cliente
Teléfono: 1-866-REXNORD
(1-866-739-6673)
Fax: 1-614-675-1898
Correo electrónico:
rexnordcs(estado)@rexnord.com
Ejemplo: rexnordcssohio@rexnord.com

TODOS LOS PAÍSES NO MENCIONADOS

Rexnord International
Milwaukee, Wisconsin
Teléfono: 1-414-643-2366
Fax: 1-414-643-3222
Correo electrónico:
international1@rexnord.com

